



دستگاه باید توسط متخصص و با رعایت ضوابط فوق نصب و مورد استفاده قرار بگیرد و سازنده هیچ مسئولیتی در قبال مسائل و رخدادهای ناشی از عدم رعایت مسائل فوق را ندارد. آشپزخانه باید دارای دیوارها و کابینت های استاندارد باشد و اجاق میتواند دمای حدود ۷۵ درجه سانتیگراد را تحمل کند. حداقل فاصله از دیوارها، کابینت ها، سیم برق، لوله گاز و امثالهم باید رعایت شود.

- این کتابچه حتما خوانده شود و برای نیازهای بعدی در دسترس باشد.
 - این اجاق برای استفاده کودکان و افراد معلول مناسب نمیباشد.
 - نصب این اجاق باید توسط افراد متخصص انجام گیرد.
 - محل نصب باید دارای استانداردهای مناسب تهویه و گردش هوا باشد.
 - قبل از نصب از تنظیم ژیگلورها برای گاز مورد استفاده اطمینان حاصل فرمایید (گاز شهری یا کپسول گاز مایع).
 - برای نظافت از رعایت نکات ایمنی بخصوص قطع جریان برق اطمینان حاصل فرمایید.
 - اگر برای زمانهای طولانی از اجاق استفاده مینمایید از تهویه هوا به صورت مناسب و کافی اطمینان حاصل فرمایید.
 - تعداد وسایل گازسوز و سایر وسایل مشابه که تولید گازهای مضر دارند باید با نوع تهویه مناسب داشته باشد.
 - هرگونه تعمیر، تعویض یا سرویس باید توسط مرکز خدمات انجام گردد.
- مهم:** برچسب محصول و شماره سریال روی اجاق منصوب میباشد.
- مهم:** سازنده مسئولیتی در قبال خسارات ناشی از نصب و استفاده غیر اصولی از اجاق توسط اشخاص متفرقه ندارد.

اتصال به شبکه برق:

- دستگاه باید توسط افراد متخصص و طبق ضوابط نصب گردد.
 - ولتاژ باید مطابق برچسب نصب شده بر روی دستگاه باشد.
 - دستگاه باید مطابق ضوابط جاری برای نصب به همراه سیم اتصال زمین (ارت) باشد.
- مهم:** اگر اجاق بر طبق ضوابط و با استفاده از ارت نصب نگردد کار نخواهد کرد.

- اگر اجاق ۲ شاخه ندارد از ۲ شاخه مناسب استفاده نمایید.
- اگر اجاق مستقیما به شبکه برق متصل میگردد میبایست دستگاه رابط قطع کننده ای در سر راه آن قرار بگیرد تا در صورت بروز جریانات سریع و غیر عادی برق زمان لازم را جهت ایزوله شدن دستگاه فراهم نماید.
- اگر برق شبکه قطع گردد اجاق قابلیت روشن شدن یا ادامه کار با استفاده از فندک و کبریت را ندارد.
- اگر اجاق به دستگاه تامین برق ضروری متصل باشد در هنگام قطع برق میتواند به کار خود ادامه دهد.

تغییر و تبدیل نوع گاز مورد استفاده:

نوع گاز مورد استفاده در منزل شما در صورت نیاز توسط متخصصین شرکت تغییر خواهد کرد.

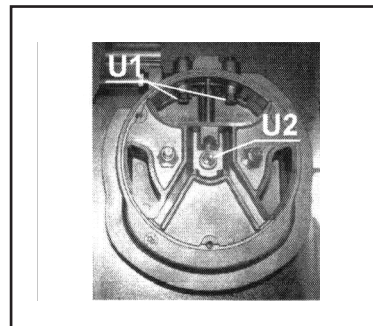
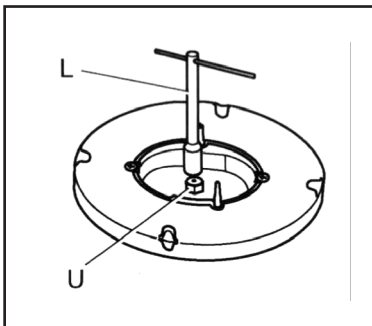

انتخاب نوع گاز (اجاق پنج شعله):

اجاق با گاز طبیعی و یا گاز مایع (LPG) قابل استفاده است. برای فعال کردن یکی از ۲ نوع گاز باید اجاق را روشن نمایید ولی تمام شعله ها باید در حالت خاموش باشند.

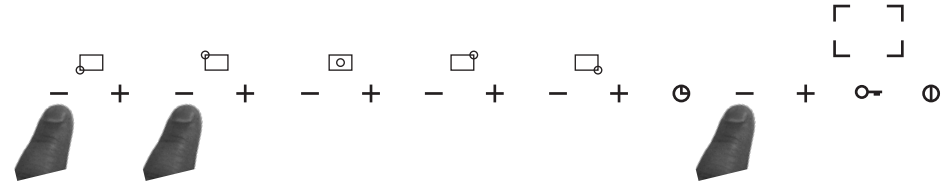

مطابق شکل دو دکمه + و - را بصورت همزمان برای مدت حدود ۳ ثانیه نگه دارید. صفحه نمایش سطح شعله ها خاموش خواهد شد و در عوض علامت MET و یا LPG بر روی صفحه نمایش ظاهر خواهد شد که بستگی به تنظیمات قبلی کارخانه دارد.

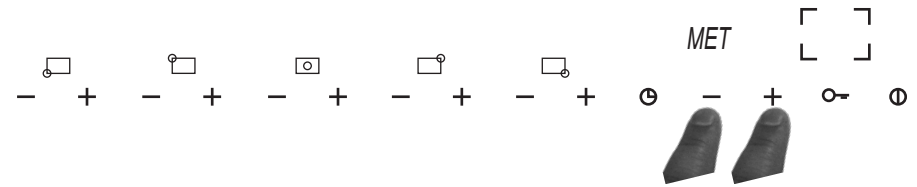

سپس با استفاده از دکمه های + و - نوع گاز مورد نظر را انتخاب نموده و با فشار دکمه تایمر تنظیم را تایید نمایید. از این پس اجاق با تنظیم جدید کار خواهد نمود.

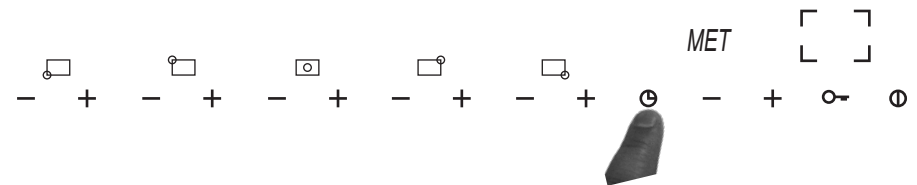

عیب یابی الکترونیک خود کار:

برد الکترونیکی اجاق بطور پیوسته و مداوم مشغول بررسی و عیب یابی خود میباشد. در صورت بروز نقص و یا عملکرد ناهنجاری در برد الکترونیکی که میتواند برای مصرف کننده خطرناک باشد، اجاق وضعیت ایمن را فعال کرده و شیرهای گاز غیرفعال شده و صفحه نمایش کد نقص و ایراد مربوطه را نمایش میدهد. معمولاً با یکبار جدا کردن اجاق از پریز برق و وصل مجدد آن این عیوب مرتفع شده و دستگاه به حالت عادی خود باز میگردد. این عمل اغلب مشکلات را حل مینماید. در صورت ادامه مشکل به نزدیکترین مرکز سرویس مراجعه بفرمایید. انواع ایرادات و کدهای مرتبط در جدول زیر نمایش داده شده اند.

راه حل	کد اشکال	نوع اشکال
مجدداً باید تنظیم گردد.	b	یک شعله قفل می شود.
اجاق را از برق جدا نموده و پس از چند ثانیه مجدداً به برق متصل نمایید. اگر مجدداً ایراد بروز نمود با نزدیکترین مرکز خدمات تماس بگیرید.	F	شعله ناقص است و یا روشن نمیشود.
	FLt00	ایراد مدار کنترل شیر اصلی
	FLt01	ایراد مدار ترانس ولتاژ
	FLt02	ایراد مدار هشدار دهنده
	FLt03	ایراد خروجی میکرو کنترلر
	FLt04	ایراد مدار شیر
FLt05	ایراد مدار شیر	
طبق روش مشروح در متن پس از ۱۵ دقیقه مجدداً روش تنظیم را اعمال نمایید.	FLt06	در کمتر از ۱۵ دقیقه بیش از ۵ بار تنظیم انجام شده.
اجاق را از برق جدا نموده و پس از چند ثانیه مجدداً به برق متصل نمایید. اگر مجدداً ایراد بروز نمود با نزدیکترین مرکز خدمات تماس بگیرید.	FLt08	ایراد برق رسانی
تنظیمات را مجدداً انجام دهید.	FLt09	ارتعاشات و یا ایرادات کلی
	FLt0A	تمام شعله ها قفل می شوند.
اجاق را از برق جدا نموده و پس از چند ثانیه مجدداً به برق متصل نمایید. اگر مجدداً ایراد بروز نمود با نزدیکترین مرکز خدمات تماس بگیرید.	FLt0C	ایراد در مرکز کنترل
	FLt0E	ایراد کنترل پانل

منفی سرعت بیشتر میشود. برای تنظیم دقیقه نیز یک بار دیگر دکمه کلید را فشار دهید. اکنون اعداد دقیقه شروع به چشمک زدن میکنند و میتوانید آن را نیز تنظیم نمایید. زمانیکه دارید برنامه ریزی میکنید میتوانید با نگاه داشتن همزمان + و - از برنامه خارج شوید. اگر زمان را صفر بگذارید یعنی برنامه غیر فعال شده است. برای تایید برنامه دکمه کلید را یک بار دیگر بزنید. در این زمان شاخص مربوط به همان شعله تنظیم شده شروع به چشمک زدن مینماید در این حالت با فشار دکمه تایمر میتوانید به حالت برنامه ریزی وارد شده و زمان باقی مانده برای روشن ماندن تنظیمات را تغییر دهید. اگر ظرف ۱۰ ثانیه هیچ دکمه ای را فشار ندهید، دستگاه بطور اتوماتیک از حالت برنامه ریزی خارج شده و برنامه قبلی باز میگردد (برنامه تنظیم شده قبلی). اگر قبلاً برنامه خاصی را برای آن شعله تنظیم نموده باشید، اجرا خواهد شد و تایمر برای آن زمان کار میکند. تنظیم تایمر میتواند در هنگامیکه شعله خاموش است و یا روشن است صورت بگیرد و از زمانی شروع به شمارش زمان خواهد کرد که زمان پخت تایید گردد. زمانیکه وقت تنظیم شده تمام شود، تایمری که شعله را کنترل میکند عمل کرده و شعله خاموش میشود و صدای بیپ پشت سر هم ارسال میشود. اگر شعله ای را که برنامه ریزی شده است خاموش کنید برنامه نیز خودبه خود لغو میشود.

تنظیم حداقل شعله (پنج شعله):

شعله باید روشن باشد، ظرفی بر روی آن نباشد و درجه کنترل بر روی عدد ۱ باشد. به ترتیب زیر عمل نمایید:

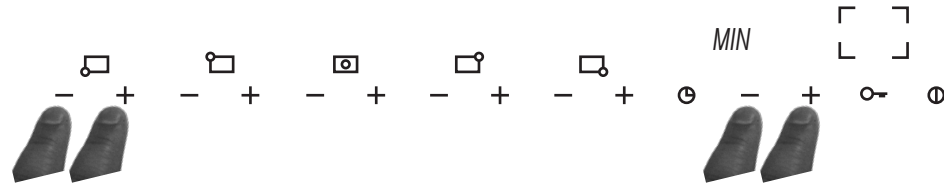

دکمه های + و - را بطور همزمان به مدت تقریبی ۳ ثانیه نگاهدارید، علامت اختصاری MIN بر روی صفحه نمایش ظاهر خواهد شد که بیانگر شروع مراحل فعال سازی میباشد.

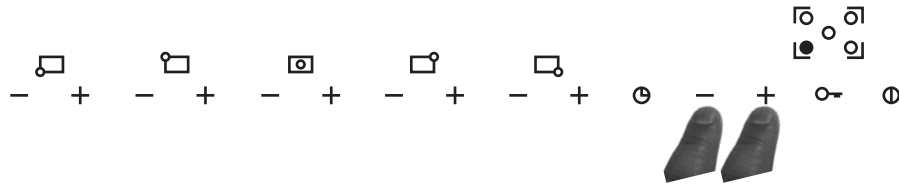

در این مرحله با استفاده از دکمه های + و - مربوط به هر شعله (طبق تصویر) شعله مورد نظر را جهت تنظیم انتخاب نمایید. انتخاب شما با روشن شدن یک چراغ LED مشخص میگردد.

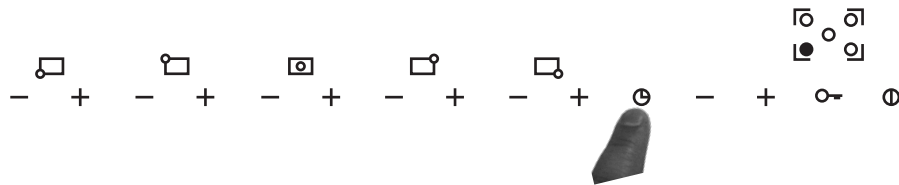

جهت تایید شعله انتخاب شده دکمه تایمر را فشار دهید. شعله انتخاب شده شما در حالت حداقل روشن میشود. برای افزایش و یا کاهش حداقل شعله از دکمه های + و - شعله مربوطه استفاده نمایید. در هنگام تنظیم اگر حداقل شعله درخواستی شما مطابق با حداقل تنظیم متوسط کارخانه باشد، علامت - بر روی صفحه نمایش ظاهر خواهد شد.

اگر شعله درخواستی شما کمتر و یا بیشتر از تنظیم اولیه کارخانه باشد علامت ۷ و ۸ بر روی صفحه نمایش بصورت چشمک زن ظاهر خواهند شد.

برای تنظیم شعله بعدی مراحل بعد از تصویر دوم را تکرار کنید.

بعد از تنظیم تمامی شعله ها با فشار دکمه تایمر از برنامه خارج شوید. حداقل شعله های

تنظیمی شما حفظ گردیده و بعد از هر بار روشن شدن اجاق اعمال خواهد شد.

انتخاب نوع گاز (۴ شعله):

برای انتخاب گاز طبیعی و یا کپسول گاز مایع، اجاق باید روشن باشد ولی تمامی شعله ها خاموش باشند.

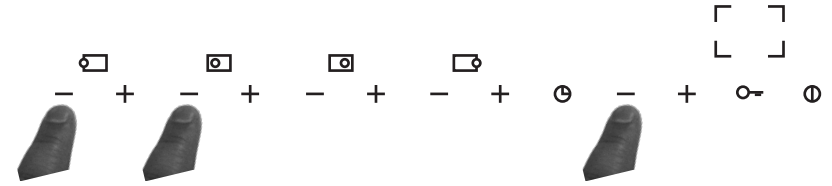

دکمه های + و - را بطور همزمان برای ۳ ثانیه نگاهدارید. صفحه نمایش سطح شعله ها خاموش و بجای آن MET و یا LPG بر روی صفحه نمایش ظاهر خواهد شد.

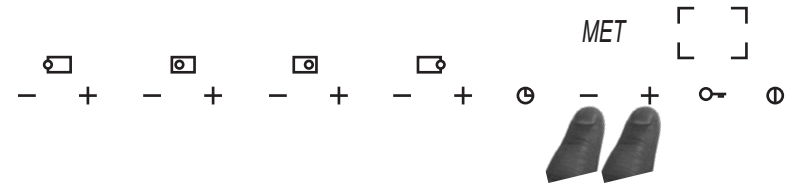

با استفاده از دکمه های + و - مربوطه نوع گاز مورد نظر را انتخاب نمایید.



برای خارج شدن از برنامه و اتمام تنظیمات دکمه تایمر را فشار دهید. با فعال کردن گاز دلخواه شما تنظیمات قبلی ملغی میشوند.

توجه: اگر شما روش تنظیم مجدد را ۵ مرتبه پشت سرهم در کمتر از ۱۵ دقیقه تکرار کنید، پیغام FLT06 بر روی صفحه به نمایش درخواهد آمد که بعد از آن تا ۱۵ دقیقه اجاق هیچ دستور تنظیمی را نمیپذیرد.

قفل کردن پانل:

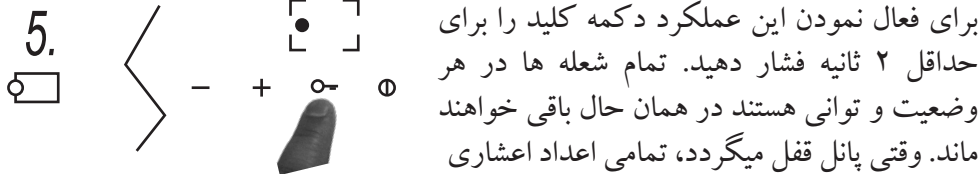

برای فعال نمودن این عملکرد دکمه کلید را برای حداقل ۲ ثانیه فشار دهید. تمام شعله ها در هر وضعیت و توانی هستند در همان حال باقی خواهند ماند. وقتی پانل قفل میگردد، تمامی اعداد اعشاری

مربوط به شعله ها شروع به چشمک زدن میکنند. زمانیکه پانل قفل است، امکان تغییر قدرت شعله ها و یا تغییر تنظیمات تایمر وجود ندارد ولی میتوان اجاق را با استفاده از دکمه on/off خاموش نمود. وقتی اجاق قفل میگردد شعله ها نیز قابل تنظیم نمیشوند و برای تنظیم مجدد شعله ها باید اجاق را از وضعیت قفل خارج نمود.

باز کردن قفل پانل:

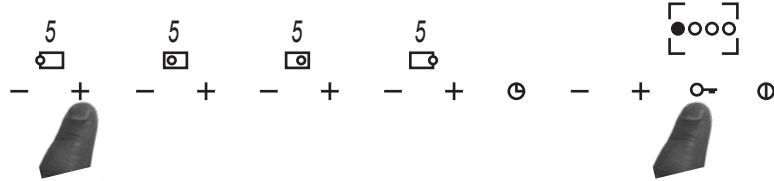

برای باز کردن قفل پانل دکمه کلید و + شعله را به مدت حداقل ۲ ثانیه نگه دارید. زمانی که قفل دستگاه باز میشود اعداد اعشاری صفحه نمایش چشمک زدن را متوقف میکنند.

برنامه ریزی شعله ها و زمان کارکرد آنها:

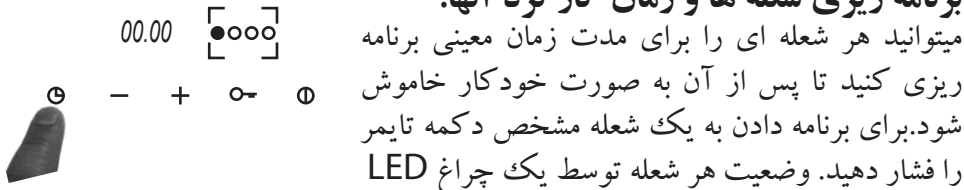

میتوانید هر شعله ای را برای مدت زمان معینی برنامه ریزی کنید تا پس از آن به صورت خودکار خاموش شود. برای برنامه دادن به یک شعله مشخص دکمه تایمر را فشار دهید. وضعیت هر شعله توسط یک چراغ LED

بر روی صفحه کنترل مشخص میباشد. این چراغ نشان میدهد که کدام شعله برای برنامه ریزی انتخاب شده است. با استفاده از کلید های + و - شعله مورد نظر خود را انتخاب نمایید. حال صفحه نمایش تایمر عدد صفر را نشان خواهد داد که نشان دهنده عدم تنظیم تایمر برای آن شعله است. مجدداً دکمه کلید را بزنید. اعداد سمت چپ ساعت و سمت راست دقیقه را نشان میدهند حال با استفاده از کلید های + و - ساعت را بین ۱ تا ۹ تنظیم نمایید. با نگهداشتن + یا

دستور العمل استفاده

به هنگام تنظیم شعله عکس العمل متفاوتی رخ میدهد:

- اگر شعله را از ۱ به سمت بالا یعنی ۹ تغییر دهیم اول شعله با درجه ۹ فعال میشود و سپس به درجه دلخواه ما تنزل میابد.
- اگر شعله را از بالا یعنی از ۹ به سمت ۱ تغییر دهیم شعله به ترتیب درجات کم و به عدد دلخواه ما میرسد.

خاموش کردن شعله:

دکمه های + و - شعله مربوطه را بطور همزمان فشار دهید. شاخص سطح قدرت شعله علامت H را نشان میدهد. یعنی اینکه سطح اجاق داغ میباشد. پس از چند دقیقه این علامت حذف میشود.

تنظیم ساعت:

بعد از قطع جریان برق اجاق باید دوباره تنظیم (reset) بشود. برای تنظیم ساعت دکمه هایی را که در عکس میبینید بطور همزمان برای حداقل ۳ ثانیه نگه دارید. اعداد سمت چپ صفحه دیجیتال ساعت و اعداد سمت راست دقیقه را

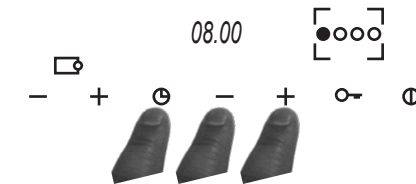

نشان میدهند. با استفاده از علائم + و - ساعت را تنظیم نمایید. اگر علائم + یا منفی را جداگانه نگهدارید سرعت بالا یا پایین رفتن اعداد زیاد میشود. برای تنظیم دقیقه مجدداً دکمه ای را که علامت ساعت بر روی آن میباشد فشار دهید. اعداد شروع به چشمک زدن میکنند، حال میتوانید با + و - ساعت را تنظیم نمایید. برای تایید تنظیمات دکمه ساعت را فشار دهید.

تنظیم مجدد شعله ها:

ممکن است بر اثر عوامل خارجی مثلاً قطع گاز و یا برق قفل کنند. در اینصورت هر شعله ای که قفل شده باشد علامت "b" را نشان میدهد.

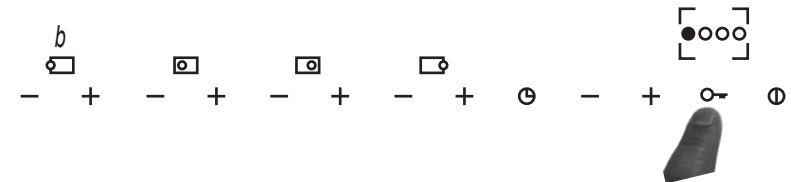

برای تنظیم مجدد دو علامت تصویر - و کلید را بطور همزمان برای حداقل ۲ ثانیه نگه دارید. همانگونه که در تصویر دیده میشود وقتی شعله ها تنظیم میشوند سطح "0" نمایان خواهد شد که بمعنی آمادگی برای روشن شدن خواهد بود.

دستور العمل نصب و راه اندازی

تنظیم حداقل شعله (چهار شعله):

شعله باید روشن باشد، ظرفی بر روی آن نباشد و درجه کنترل بر روی عدد ۱ باشد. به ترتیب زیر عمل نمایید:

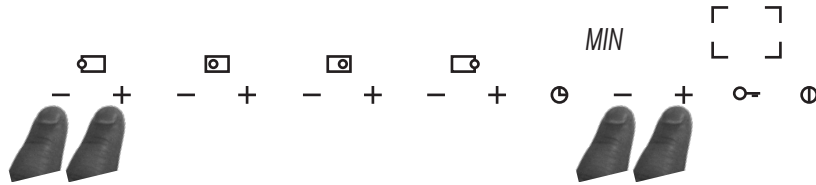

دکمه های + و - را بطور همزمان به مدت تقریبی ۳ ثانیه نگاه دارید، علامت اختصاری MIN بر روی صفحه نمایش ظاهر خواهد شد که بیانگر شروع مراحل فعال سازی میباشد.



در این مرحله با استفاده از دکمه های + و - مربوط به شعله (طبق تصویر) شعله مورد نظر را جهت تنظیم انتخاب نمایید. انتخاب شما با روشن شدن یک چراغ LED مشخص میگردد.



جهت تایید شعله انتخاب شده دکمه تایمر را فشار دهید. شعله انتخاب شده شما در حالت حداقل روشن میشود. برای افزایش و یا کاهش حداقل شعله از دکمه های + و - شعله مربوطه استفاده نمایید. در هنگام تنظیم اگر حداقل شعله درخواستی شما مطابق با حداقل تنظیمی توسط کارخانه باشد، علامت - بر روی صفحه نمایش ظاهر خواهد شد. اگر شعله درخواستی شما کمتر و یا بیشتر از تنظیم اولیه کارخانه باشد علامت ۷ و ۸ بر روی صفحه نمایش بصورت چشمک زن ظاهر خواهند شد.

برای تنظیم شعله بعدی مراحل بعد از تصویر دوم را تکرار کنید. بعد از تنظیم تمامی شعله ها با فشار دکمه تایمر از برنامه خارج شوید. حداقل شعله های تنظیمی شما حفظ گردیده و بعد از هر بار روشن شدن اجاق اعمال خواهد شد.

تعمیر و نگهداری

تعویض سیم برق:

باید از استاندارد با مشخصات ذکر شده استفاده نمود و سیم فاز، نول و اتصال زمین (ارت) که به ترتیب قهوه ای، آبی و زرد هستند طبق دیاگرام نشان داده شده وصل شوند.

قهوه ای N آبی L زرد

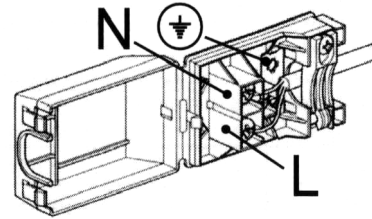

BURNERS		GAS	WORKING PRESSURE mbar	HEAT INPUT		NOZZLE DIAMETER 1/100 mm	REGULATORS BY-PASS DIAMETER 1/100 mm	HEAT INPUT (W)	
N°	DESIGNATION			g/h	L/h			Max.	Min.
1	RAPID	G30	28-30	218	-	87	42	3000	950
		G31	37	214	-	87	42	3000	950
		G20	20	-	286	129	Reg.	3000	950
		G25	25	-	332	132	Reg.	3000	950
2	SEMI-RAPID	G30	28-30	120	-	65	31	1650	600
		G31	37	118	-	65	31	1650	600
		G20	20	-	157	97	Reg.	1650	600
		G25	25	-	183	100	Reg.	1650	600
3	AUXILIARY	G30	28-30	73	-	50	27	1000	450
		G31	37	71	-	50	27	1000	450
		G20	20	-	95	77	Reg.	1000	450
		G25	25	-	111	80	Reg.	1000	450
4	TRIPLE CROWN	G30	28-30	255	-	46 / 65	60	4000	2100
		G31	37	250	-	46 / 65	60	4000	2100
		G20	20	-	334	71 / 95	Reg.	4000	2100
		G25	25	-	443	71 / 100	Reg.	4000	2100

صفر بگذارید یعنی برنامه غیر فعال شده است. برای تایید برنامه دکمه کلید را یک بار دیگر بزنید. در این زمان شاخص مربوط به همان شعله تنظیم شده شروع به چشمک زدن مینماید در این حالت با فشار دکمه تایمر میتوانید به حالت برنامه ریزی وارد شده و زمان باقی مانده برای روشن ماندن تنظیمات را تغییر دهید. اگر ظرف ۱۰ ثانیه هیچ دکمه ای را فشار ندهید، دستگاه بطور اتوماتیک از حالت برنامه ریزی خارج شده و برنامه قبلی باز میگردد (برنامه تنظیم شده قبلی). اگر قبلاً برنامه خاصی را برای آن شعله تنظیم نموده باشید، اجرا خواهد شد و تایمر برای آن زمان کار میکند. تنظیم تایمر میتواند در هنگامیکه شعله خاموش است و یا روشن است صورت بگیرد و از زمانی شروع به شمارش زمان خواهد کرد که زمان پخت تایید گردد. زمانیکه وقت تنظیم شده تمام شود، تایمری که شعله را کنترل میکند عمل کرده و شعله خاموش میشود و صدای بیپ پشت سر هم ارسال میشود. اگر شعله ای را که برنامه ریزی شده است خاموش کنید برنامه نیز خودبه خود لغو میشود.

استفاده از دستگاه (۴ شعله):

علایمی که بر روی هر کدام از کنترل شعله ها حک شده اند نمایانگر رابطه کنترل و شعله هستند.

حالت آمادگی (Standby Mode):

پس از آنکه اجاق را به برق وصل کنید، اجاق بطور خودکار عملیات خاص و کوتاهی را انجام داده و تمامی چراغها و LED ها برا چند ثانیه روشن میشوند. پس از آنکه عملیات انجام شد صفحه نمایش خالی میشود.

روشن کردن اجاق:

برای روشن کردن اجاق کلید on/off را به مدت حداقل ۲ ثانیه نگهدارید. اجاق روشن میشود و صفحه نمایش علامت O را نمایش میدهد که بمعنی خاموش بودن شعله هاست.

روشن نمودن شعله ها:

برای روشن کردن هر شعله باید علائم + و - آن شعله را به مدت حداقل ۱۰ ثانیه نگه دارید. پس از چند ثانیه شعله انتخابی روشن خواهد شد و درجه ۵ بطور اتوماتیک انتخاب خواهد شد. لامپ مربوطه تا زمانیکه شعله روشن است روشن مینماید.

- اگر تایمر شعله ها تنظیم نگردند، هر شعله پس از ۴ ساعت کار مداوم بطور اتوماتیک خاموش میشود.

- تنظیم میزان شعله ها با استفاده از کلیدهای + و - همان شعله بین ۱ تا ۹ اعمال میگردد.

قفل کردن پانل:

برای فعال نمودن این عملکرد دکمه کلید را برای حداقل ۲ ثانیه فشار دهید. تمام شعله ها در هر وضعیت و توانی هستند در همان حال باقی خواهند ماند. وقتی پانل قفل می‌گردد، تمامی اعداد اعشاری

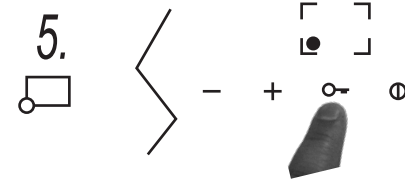

مربوط به شعله ها شروع به چشمک زدن میکنند. زمانیکه پانل قفل است، امکان تغییر قدرت شعله ها و یا تغییر تنظیمات تایمر وجود ندارد ولی میتوان اجاق را با استفاده از دکمه on/off خاموش نمود. وقتی اجاق قفل می‌گردد شعله ها نیز قابل تنظیم نمیشوند و برای تنظیم مجدد شعله ها باید اجاق را از وضعیت قفل خارج نمود.

باز کردن قفل پانل:

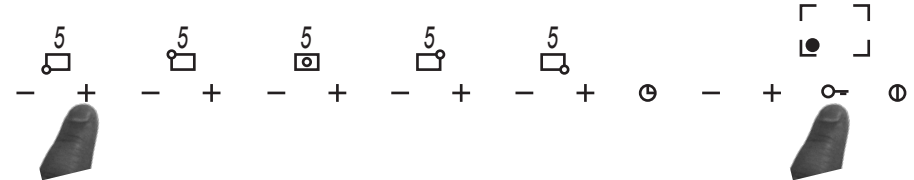

برای باز کردن قفل پانل دکمه کلید و + شعله را به مدت حداقل ۲ ثانیه نگه دارید. زمانی که قفل دستگاه باز میشود اعداد اعشاری صفحه نمایش چشمک زدن را متوقف میکنند.

برنامه ریزی شعله ها و زمان کارکرد آنها:

میتوانید هر شعله ای را برای مدت زمان معینی برنامه ریزی کنید تا پس از آن به صورت خودکار خاموش شود. برای برنامه دادن به یک شعله مشخص دکمه تایمر را فشار دهید. وضعیت هر شعله توسط یک چراغ LED

بر روی صفحه کنترل مشخص می‌باشد. این چراغ نشان می‌دهد که کدام شعله برای برنامه ریزی انتخاب شده است. با استفاده از کلید های + و - شعله مورد نظر خود را انتخاب نمایید. حال صفحه نمایش تایمر عدد صفر را نشان خواهد داد که نشان دهنده عدم تنظیم تایمر برای آن شعله است. مجدداً دکمه کلید را بزنید. اعداد سمت چپ ساعت و سمت راست دقیقه را نشان می‌دهند حال با استفاده از کلید های + و - ساعت را بین ۱ تا ۹ تنظیم نمایید. با نگهداشتن + یا - سرعت بیشتر میشود. برای تنظیم دقیقه نیز یک بار دیگر دکمه کلید را فشار دهید. اکنون اعداد دقیقه شروع به چشمک زدن میکنند و میتوانید آن را نیز تنظیم نمایید. زمانیکه دارید برنامه ریزی میکنید میتوانید با نگاه داشتن همزمان + و - از برنامه خارج شوید. اگر زمان را

نکات مهم و ضروری:

برای استفاده مطلوب از هر شعله و هدر نرفتن گاز قطر ظرف باید مناسب آن شعله باشد به صورتی که شعله از زیر ظرف بیرون نزند.

احتیاطهای لازم:

- اجاق دارای سیستم روشن کننده مجدد خودکار است که اگر شعله بطور اتفاقی خاموش شود آن را مجدد روشن مینماید و اگر بعد از ۳ بار تلاش برای روشن کردن شعله موفق نشود، شعله بصورت خودکار قفل شده و حرف b بر روی صفحه نمایش مربوطه نمایش داده میشود. در این صورت باید اجاق بصورتی که در زیر توضیح داده شده تنظیم مجدد (reset) گردد.
- روغن و چربی اگر بیش از حد داغ شوند قابل اشتعال هستند، بنابراین احتیاط لازم را بعمل آورید.
- زمانی که اجاق روشن است از هیچ گونه اسپری در اطراف آن استفاده نفرمایید.
- استفاده از ظروف کج و ضربه خورده خطر واژگونی دارد.
- از قرار گرفتن دستگیره های ظروف در وضعیت مناسب اطمینان حاصل فرمایید.
- در هنگام برداشتن ظرف از روی شعله دقت فرمایید شعله را کم و یا خاموش نمایید.

تمیز کردن:

- قبل از تمیز کردن برق اجاق را قطع نمایید.
- هرگز اجاق را با بخار شور تمیز نکنید.
- قبل از تمیز کردن اجاق از سرد بودن آن مطمئن شوید.

قسمتهای سرامیک و شیشه و استیل:

- پس مانده غذاها و لکه های چربی را با استفاده از ساینده های مناسب جمع آوری نمایید و سپس سطح اجاق را با مایع sidol و یا stahl fix و یا مایعی شبیه به آن شسته و با حوله کاغذی خشک کنید.
- هرگز از امثال اسکاچ و یا مایعات شیمیایی و تمیز کننده ها استفاده نکنید.
- شعله پخش کن ها و اسپری ها باید با محلول رقیق صابون و یا مایع ظرفشویی و استفاده از اسکاچ نرم و شسته شده و کاملاً خشک بشوید و در جای خود قرار گیرند.
- دقت کنید که سوراخهای شعله پخش کن نگرفته باشند.
- از تمیزی شیرهای اطمینان (شیر ایمنی) و جرقه زدن و مرتب کار کردن اجاق مطمئن باشید.
- اسپری ها را میشود در ماشین ظرفشویی نیز شست.



نصب، تنظیمات و تعدیل نوع گاز و امثالهم باید توسط یک کارمند فنی و کارشناس بر طبق قوانین صورت گیرد.

استفاده از دستگاه (ه شعله):

علایمی که بر روی هر کدام از کنترل شعله ها حک شده اند نمایانگر رابطه کنترل و شعله هستند. حالت آمادگی (Standby Mode):

پس از آنکه اجاق را به برق وصل کنید، اجاق بطور خودکار عملیات خاص و کوتاهی را انجام داده و تمامی چراغها و LED ها برای چند ثانیه روشن میشوند. پس از آنکه عملیات انجام شد صفحه نمایش خالی میشود.

روشن کردن اجاق:

برای روشن کردن اجاق کلید on/off را به مدت حداقل ۲ ثانیه نگهدارید. اجاق روشن میشود و صفحه نمایش علامت O را نمایش میدهد که بمعنی خاموش بودن شعله هاست.

روشن نمودن شعله ها:

برای روشن کردن هر شعله باید علائم + و - آن شعله را به مدت حداقل ۱۰ ثانیه نگه دارید. پس از چند ثانیه شعله انتخابی روشن خواهد شد و درجه ۵ بطور اتوماتیک انتخاب خواهد شد. لامپ مربوطه تا زمانیکه شعله روشن است روشن میماند.

- اگر تایمر شعله ها تنظیم نگردند، هر شعله پس از ۴ ساعت کار مداوم بطور اتوماتیک خاموش میشود.

- تنظیم میزان شعله ها با استفاده از کلیدهای + و - همان شعله بین ۱ تا ۹ اعمال میگردد.

به هنگام تنظیم شعله عکس العمل متفاوتی رخ میدهد:

- اگر شعله را از ۱ به سمت بالا یعنی ۹ تغییر دهیم اول شعله با درجه ۹ فعال میشود و سپس به درجه دلخواه ما تنزل میابد.

- اگر شعله را از بالا یعنی از ۹ به سمت ۱ تغییر دهیم شعله به ترتیب درجات کم و به عدد دلخواه ما میرسد.

خاموش کردن شعله:

دکمه های + و - شعله مربوطه را بطور همزمان فشار دهید. شاخص سطح قدرت شعله علامت H را نشان میدهد. یعنی اینکه سطح اجاق داغ میباشد. پس از چند دقیقه این علامت حذف میشود.

خاموش کردن تمامی شعله ها:

خاموش کردن تمامی شعله ها با فشار مختصر کلید on/off صورت میگیرد و اجاق به حالت stand by میرود.

تنظیم ساعت:

بعد از قطع جریان برق اجاق باید دوباره تنظیم (reset) بشود. برای تنظیم ساعت دکمه هایی را که در عکس میبینید بطور همزمان برای حداقل ۳ ثانیه نگاهدارید. اعداد سمت چپ صفحه دیجیتال ساعت و اعداد سمت راست دقیقه را

نشان میدهند. با استفاده از علائم + و - ساعت را تنظیم نمایید. اگر علائم + یا - را جداگانه نگهدارید سرعت بالا یا پایین رفتن اعداد زیاد میشود. برای تنظیم دقیقه مجدداً دکمه ای را که علامت ساعت بر روی آن میباشد فشار دهید. اعداد شروع به چشمک زدن میکنند، حال میتوانید با + و - ساعت را تنظیم نمایید. برای تایید تنظیمات دکمه ساعت را فشار دهید.

تنظیم مجدد شعله ها:

ممکن است بر اثر عوامل خارجی مثلاً قطع گاز و یا برق قفل کنند. در اینصورت هر شعله ای که قفل شده باشد علامت "b" را نشان میدهد.

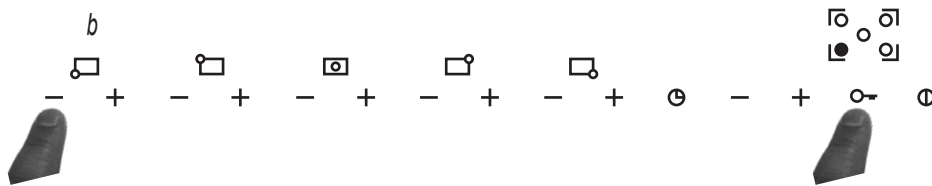

برای تنظیم مجدد دو علامت - و کلید را بطور همزمان برای حداقل ۲ ثانیه نگهدارید. همانگونه که در تصویر دیده میشود وقتی شعله ها تنظیم میشوند سطح "O" نمایان خواهد شد که بمعنی آمادگی برای روشن شدن خواهد بود.

توجه: اگر شما روش تنظیم مجدد را ۵ مرتبه پشت سرهم در کمتر از ۱۵ دقیقه تکرار کنید، پیغام FLT06 بر روی صفحه به نمایش درخواهد آمد که بعد از آن تا ۱۵ دقیقه اجاق هیچ دستور تنظیمی را نمیپذیرد.

LAMIRA

MADE IN ITALY

دفترچه راهنمای استفاده از
اجاق گازهای لامیرا

تلفن خدمات: ۶۶۷۰۰۴۲۲ - ۶۶۷۱۴۵۵۶ - ۶۶۷۱۴۹۸۱ (+۹۸ ۲۱)

<http://www.sepandgostar.ir>
